

OPEL Astra



PRIHODNOST PRIPADA VSEM.



Cenik velja za vozila modelskega leta 19

Cene veljajo za nova vozila modelskega leta 19 opremljena z motorji, skladnimi z emisijskim standardom Euro 6d-TEMP. Cenik ne vključuje akcijskih popustov. Za izračun in konkretno ponudbo se oglasite pri vašem pooblaščenem trgovcu z vozili Opel.

Datum izdaje: 1. oktober 2018

	S petimi vrati		Selection	Enjoy	Innovation	Dynamic	
	Motor	Menjalnik					
Bencin	1.0 Turbo ecoTEC Start/Stop 66 kW/90 KM	5-stopenjski ročni	16 025,00	16 595,00	-	-	
	1.0 Turbo ecoTEC Start/Stop 77 kW/105 KM	5-stopenjski ročni	16 625,00	17 195,00	19 355,00	18 355,00	
	1.4 Turbo 92 kW/125 KM	6-stopenjski ročni	-	17 295,00	19 455,00	18 455,00	
	1.4 Turbo Start/Stop 92 kW/125 KM	6-stopenjski ročni	-	17 595,00	19 755,00	18 755,00	
	1.4 Turbo 110 kW/150 KM	6-stopenjski ročni	-	17 995,00	20 155,00	19 155,00	
	1.4 Turbo Start/Stop 110 kW/150 KM	6-stopenjski ročni	-	18 295,00	20 455,00	19 455,00	
	1.4 Turbo Start/Stop 110 kW/150 KM	6-stopenjski avtomatski	-	19 495,00	21 655,00	20 655,00	
	1.6 Turbo Start/Stop 147 kW/200 KM	6-stopenjski ročni	-	-	21 655,00	20 655,00	
	1.6 Turbo Start/Stop 147 kW/200 KM	6-stopenjski avtomatski	-	-	22 855,00	21 855,00	
	CNG	S petimi vrati		Selection	Enjoy	Innovation	Dynamic
Motor		Menjalnik					
	1.4 CNG ecoTEC 81 kW/110 KM	6-stopenjski ročni	-	21 145,00	23 305,00	22 305,00	
Dizel	S petimi vrati		Selection	Enjoy	Innovation	Dynamic	
	Motor	Menjalnik					
		1.6 Dizel Start/Stop 81 kW/110 KM	6-stopenjski ročni	-	19 605,00	21 765,00	20 765,00
		1.6 Dizel ecoTEC Start/Stop 81 kW/110 KM	6-stopenjski ročni	19 375,00	19 945,00	22 105,00	21 105,00
		1.6 Dizel Start/Stop 100 kW/136 KM	6-stopenjski ročni	-	20 355,00	22 515,00	21 515,00
	1.6 Dizel Start/Stop 100 kW/136 KM	6-stopenjski avtomatski	-	20 955,00	23 115,00	22 115,00	

	Sports Tourer		Selection	Enjoy	Innovation	Dynamic	
	Motor	Menjalnik					
Bencin	1.0 Turbo ecoTEC Start/Stop 66 kW/90 KM	5-stopenjski ročni	16 775,00	17 345,00	-	-	
	1.0 Turbo ecoTEC Start/Stop 77 kW/105 KM	5-stopenjski ročni	17 375,00	17 945,00	20 105,00	19 105,00	
	1.4 Turbo 92 kW/125 KM	6-stopenjski ročni	-	18 045,00	20 205,00	19 205,00	
	1.4 Turbo Start/Stop 92 kW/125 KM	6-stopenjski ročni	-	18 345,00	20 505,00	19 505,00	
	1.4 Turbo 110 kW/150 KM	6-stopenjski ročni	-	18 745,00	20 905,00	19 905,00	
	1.4 Turbo Start/Stop 110 kW/150 KM	6-stopenjski ročni	-	19 045,00	21 205,00	20 205,00	
	1.4 Turbo Start/Stop 110 kW/150 KM	6-stopenjski avtomatski	-	20 245,00	22 405,00	21 405,00	
	1.6 Turbo Start/Stop 147 kW/200 KM	6-stopenjski ročni	-	-	22 405,00	21 405,00	
	1.6 Turbo Start/Stop 147 kW/200 KM	6-stopenjski avtomatski	-	-	23 605,00	22 605,00	
	CNG	Sports Tourer		Selection	Enjoy	Innovation	Dynamic
Motor		Menjalnik					
	1.4 CNG ecoTEC 81 kW/110 KM	6-stopenjski ročni	-	21 895,00	24 055,00	23 055,00	
Dizel	Sports Tourer		Selection	Enjoy	Innovation	Dynamic	
	Motor	Menjalnik					
		1.6 Dizel Start/Stop 81 kW/110 KM	6-stopenjski ročni	-	20 355,00	22 515,00	21 515,00
		1.6 Dizel ecoTEC Start/Stop 81 kW/110 KM	6-stopenjski ročni	20 125,00	20 695,00	22 855,00	21 855,00
		1.6 Dizel Start/Stop 100 kW/136 KM	6-stopenjski ročni	-	21 105,00	23 265,00	22 265,00
	1.6 Dizel Start/Stop 100 kW/136 KM	6-stopenjski avtomatski	-	21 705,00	23 865,00	22 865,00	

Selection	Enjoy	Innovation	Dynamic
	Dodatno k opremi Selection	Dodatno k opremi Enjoy	Dodatno k opremi Enjoy
ABS sistem zaviranja	Paket Elegance Usnjen 3-kraki volanski obroč, Regulator hitrosti, Kontrole za radio na volanu, Sredinska talna konzola z drsnim naslonom za roko	Paket notranje osvetlitve Ambientalna osvetlitev notranjosti, Senčnika z osvetljenim ogledalom, Bralne lučke zadaj	Paket notranje osvetlitve Ambientalna osvetlitev notranjosti, Senčnika z osvetljenim ogledalom, Bralne lučke zadaj
Elektronski program stabilnosti (ESP) s pomočjo pri speljevanju na strmini	IntelliLink R 4.0 Sistem 4 zvočnikov (le pri opremi Selection/Enjoy), Sistem 6 vrhunskih zvočnikov (le pri opremi Innovation/Dynamic), Kratka strešna antena, Instrumentalni informacijski zaslon (enobarvni grafični), Bluetooth, Priključek USB	Paket preglednosti in osvetlitve Brisalca s senzorjem za dež, Samozatemitveno notranje vzvratno ogledalo, Samodejni vklop luči z zaznavanjem v predoru	Paket preglednosti in osvetlitve Brisalca s senzorjem za dež, Samozatemitveno notranje vzvratno ogledalo, Samodejni vklop luči z zaznavanjem v predoru
Potovalni računalnik Sistem za nadzor tlaka v pnevmatikah, Prikaz tlaka v posamezni pnevmatiki	Električni pomik zadnjih stekel	Paket pomoči za voznika 1 Prikaz razdalje do vozila spredaj, Opozorilo na nevarnost naleta spredaj, Prepoznavanje prometnih znakov, Sistem samodejnega zaviranja za preprečevanje naleta pri manjši hitrosti, Opozorjanje na spremembo voznega pasu, Samodejna dinamična nastavitve žarometov (na voljo le s T4L)	Paket pomoči za voznika 1 Prikaz razdalje do vozila spredaj, Opozorilo na nevarnost naleta spredaj, Prepoznavanje prometnih znakov, Sistem samodejnega zaviranja za preprečevanje naleta pri manjši hitrosti, Opozorjanje na spremembo voznega pasu, Samodejna dinamična nastavitve žarometov (na voljo le s T4L)
Indikator prestavljanja	Jeklena platišča 16 x 6.5 s kolesnim pokrovom s pnevmatikami 205/55 R16	Električna parkirna zavora	Usnjen 3-kraki volanski obroč Regulator hitrosti, Kontrole za radio na volanu
Zatagovalnik varnostnega pasu zadaj		Usnjen 3-kraki volanski obroč Regulator hitrosti, Kontrole za radio na volanu	Prednji meglenki
Zatagovalnik varnostnega pasu za prednja sedeža		Prednji meglenki	Žep na hrbtiščih prednjih sedežev
Prednji in stranski zračni varnostni blazini ter varnostni zavesi za voznika in sovoznika		Odklepanje vozila in zagon motorja brez ključa	Zunanji elementi v visokem sijaju
Sredinski 3-točkovni varnostni pas zadaj		Električno prostoročno pomična vrata prtljažnika (na voljo le za Sports Tourer)	Obrobe stranskih oken v črni barvi
Pritrdišča ISOFIX na zunanjih zadnjih sedežih		Parkirni pomočnik zadaj	Strešna nosilca v srebrni barvi (na voljo le za Sports Tourer)
Opozorilnik za neprijet voznikov in sovoznikov varnostni pas		Elektronska dvopodročna klima	Platišča iz lahkih kovin 17 x 7.0, 5 dvojnih krakov s pnevmatikami 225/45 R17
Opozorilnik za neprijet varnostni pas zadaj		Žep na hrbtiščih prednjih sedežev	
Zložljiv ključ		Prednji meglenki	
Centralno zaklepanje vrat z daljinskim upravljanjem		Ogrevani zunanji vzvratni ogledali z električnim nastavljanjem in električnim poklopom	
Kazalnik kakovosti motornega olja		Okrasne ploščice na pragovih vrat z napisom "OPEL"	
Radio R 300 BT Sistem 4 zvočnikov, Kratka strešna antena, Bluetooth, Priključek USB		Zunanji elementi v visokem sijaju	
Izboljšan instrumentalni informacijski zaslon za voznika (enobarvni grafični)		Kromirane zgornje obrobe stranskih oken	
3-kraki volanski obroč		Strešna nosilca v srebrni barvi (na voljo le za Sports Tourer)	
Zadnji sedeži poklopni in deljivi v razmerju 40:60		Platišča iz lahkih kovin 16 x 7.0, večkraka s pnevmatikami 205/55 R16	
Stikalo za izklop sovoznikove prednje in stranske zračne varnostne blazine			
Senčnika z ogledalom			
Osvetlitev prtljažnega prostora			
Klimatska naprava			
Ogrevani zunanji vzvratni ogledali z električnim nastavljanjem in ročnim poklopom v barvi vozila			
Električni pomik prednjih stekel (voznik)			
Električni pomik prednjih stekel (sovoznik)			
Toplotno odsevna stekla			
Toplotno odsevno vetrobransko steklo			
Halogenska žarometa Ročna nastavitve višine svetlobnega snopa žarometov, Dnevne LED luči			
Zakasnjena izklop žarometov			
Meglenka zadaj			
Zunanje kljuke vrat v barvi vozila			
Obrobe stranskih oken v črni barvi			
Električna vtičnica v prtljažnem prostoru (na voljo le za Sports Tourer)			
Strukturirana površina stebričkov v črni barvi			
Strešni nosilec v črni barvi (na voljo le za Sports Tourer)			
Zadnji spojler			
Jeklena platišča 15 x 6.0 s kolesnim pokrovom s pnevmatikami 195/65 R15			
Komplet za popravilo pnevmatik			

Paketi in oprema za doplačilo	Selection	Enjoy	Innovation	Dynamic
Zimski paket 1 Ogrevana prednja sedeža, Regulator hitrosti, Usnjen 3-kraki volanski obroč, Kontrole za radio na volanu, Ogrevan volanski obroč, Prezračevalne šobe zadaj 2EB	400,00	-	-	-
Zimski paket 1 Ogrevana prednja sedeža, Ogrevan volanski obroč, Prezračevalne šobe zadaj 2EB	-	400,00	400,00	400,00
Zimski paket 2 (le z oblazinjnjema TAU2 in TAU3) Ogrevana prednja sedeža s samodejnim prilagajanjem ogrevanja (glede na notranjo temperaturo, jakost in smer sončnega sevanja in nastavitve delovanja klimatske naprave), Ogrevana zadnja sedeža, 2 USB vtičnici zadaj, Ogrevan volanski obroč, Prezračevalne šobe zadaj 2EC	-	-	450,00	-
Zimski paket 2 (le z oblazinjnjema TAU2 in TAU3) Ogrevana prednja sedeža s samodejnim prilagajanjem ogrevanja (glede na notranjo temperaturo, jakost in smer sončnega sevanja in nastavitve delovanja klimatske naprave), Ogrevana zadnja sedeža, Električna parkirna zavora, 2 USB vtičnici zadaj, Ogrevan volanski obroč 2EC	-	-	-	600,00
Paket notranje osvetlitve Ambientalna osvetlitev notranjosti, Senčnika z osvetljenim ogledalom, Bralne lučke zadaj TSP	60,00	60,00	S	S
Paket preglednosti in osvetlitve (na voljo le s paketom TSP) Brisalca s senzorjem za dež, Samozatemitveno notranje vzratno ogledalo, Samodejni vklop luči z zaznavanjem v predoru TSQ	180,00	180,00	S	S
Paket pomoči za voznika 1 Prikaz razdalje do vozila spredaj, Opozorilo na nevarnost naleta spredaj, Prepoznavanje prometnih znakov, Sistem samodejnega zaviranja za preprečevanje naleta pri manjši hitrosti, Opozorjanje na spremembo voznega pasu, Samodejna dinamična nastavitve žarometov (na voljo le s T4L) ZQ2	-	700,00	S	S
Paket pomoči za voznika 2 (na voljo le s paketom IO6) Samodejni regulator hitrosti, omejevalnik hitrosti in sistem Stop & Go (na voljo le s 6-stopenjskim avtomatskim menjalnikom), 3-kraki športni usnjeni volanski obroč, Prikaz razdalje do vozila spredaj, Opozorilo na nevarnost naleta spredaj, Prepoznavanje prometnih znakov, Sistem samodejnega zaviranja za preprečevanje naleta pri hitrostih do 180 km/h, Opozorjanje na spremembo voznega pasu, Samodejna dinamična nastavitve žarometov (na voljo le s T4L) ZQ3	-	800,00	800,00	800,00
Paket Ergonomski aktivni sedež za voznika (standardno pri oblazinjjenih TAQL in TASB) Ročno nastavljen voznikov sedež v 8 smeri, Ročno nastavljen sovoznikov sedež v 4 smeri (z oblazinjjenjem TASB v 6 smeri), Prilagodljiva dolžina sedalnega dela voznikovega sedeža, Prilagodljiva dolžina sedalnega dela sovoznikovega sedeža (na voljo le z oblazinjjenjem TASB), V 4 smeri električno nastavljava ledvena opora na voznikovem sedežu, Žep na hrbtni strani voznikovega sedeža, Žep na hrbtni strani sovoznikovega sedeža SR1	-	250,00	-	-
Paket Ergonomskih aktivnih sedežev za voznika in sovoznika Ročno nastavljen voznikov sedež v 8 smeri, Ročno nastavljen sovoznikov sedež v 8 smeri, Prilagodljiva dolžina sedalnega dela voznikovega sedeža, Prilagodljiva dolžina sedalnega dela sovoznikovega sedeža, V 4 smeri električno nastavljava ledvena opora na voznikovem sedežu, V 4 smeri električno nastavljava ledvena opora na sovoznikovem sedežu, Opozorilnik za neprijeten sovoznikov varnostni pas, Žep na hrbtni strani voznikovega sedeža, Žep na hrbtni strani sovoznikovega sedeža SRY	-	500,00	-	-
Paket Ergonomski športni sedež za voznika in sovoznika (standardno pri oblazinjjenih TAU2 in TAU3) Ročno nastavljen voznikov sedež v 8 smeri, Ročno nastavljen sovoznikov sedež v 8 smeri, Prilagodljiva dolžina sedalnega dela voznikovega sedeža, Prilagodljiva dolžina sedalnega dela sovoznikovega sedeža, V 4 smeri električno nastavljava ledvena opora na voznikovem sedežu, V 4 smeri električno nastavljava ledvena opora na sovoznikovem sedežu, Opozorilnik za neprijeten sovoznikov varnostni pas SRY	-	-	463,00	463,00
Paket udobja 1 Paket preglednosti in osvetlitve, Alarmni sistem, Prednji meglenci LP00	510,00	510,00	-	-
Paket udobja 2 Paket preglednosti in osvetlitve, Paket notranje osvetlitve, Parkirni pomočnik spredaj in zadaj, Elektronska dvopodročna klimatska naprava LP0P	-	700,00	-	-
Paket udobja 2 (na voljo le s paketom LP00) Paket preglednosti in osvetlitve, Paket notranje osvetlitve, Parkirni pomočnik spredaj in zadaj, Elektronska dvopodročna klimatska naprava LP0P	-	520,00	-	-
Paket Innovation IntelliLink Navi 900, IntelliLux LED matična žarometa LP0Q	-	-	1 440,00	1 440,00
Paket Design Zadnje LED luči, Dodatno zatemnjena zadnja stekla, Ogrevani zunanji vzratni ogledali z električnim nastavljanjem in električnim poklopom LP0R	-	-	-	350,00
Paket Flex Organizer z mrežo v prtljažniku (na voljo le za Sports Tourer) Sredinski vzglavnik zadaj, Zadnji sedeži deljivi in poklopni v razmerju 40:20:40, Naslon za roko zadaj WPG	150,00	150,00	150,00	150,00
Paket vsestranskosti (na voljo le za 5-vratno) Sredinski vzglavnik zadaj, Zadnji sedeži deljivi in poklopni v razmerju 40:20:40, Naslon za roko zadaj, FlexFold sistem poklopa zadnjih sedežev (ni na voljo pri opremi Selection) WPG	-	350,00	350,00	350,00
Paket Excite (na voljo le za 5-vratno) Paket notranje osvetlitve, Paket preglednosti in osvetlitve, Elektronska dvopodročna klimatska naprava, Alarmni sistem, Dodatno zatemnjena zadnja stekla, Parkirni pomočnik spredaj in zadaj, Platišča iz lahkih kovin 16" 5-dvojnih krakov (QO3) LP2G	-	1 100,00	-	-
Paket opreme OPC Line (na voljo le za 5-vratno) Paket notranje opreme OPC Line WDH	-	-	920,00	920,00
Black Roof Edition Črna streha, Platišča iz lahkih kovin 17 x 7.5, 5 dvojnih krakov, v črni barvi CWH	-	-	150,00	150,00







S- standardna oprema, - ni na voljo

Zunanost		Selection	Enjoy	Innovation	Dynamic
Dodatno zatemnjena zadnja stekla	AKO	180,00	180,00	180,00	180,00
Električno pomično strešno okno (na voljo le s paketom TSP)	CF5	-	500,00	500,00	500,00
Ogrevani zunanji vzvratni ogledali z električnim nastavljanjem in električnim poklopom	DWF	-	125,00	S	125,00
Obrobe stranskih oken v črni barvi	MDB	S	S	0,00	S
Kromirane zgornje obrobe stranskih oken	MDQ	-	200,00	S	200,00
Zadnje LED luči	UGE	-	175,00	175,00	175,00
IntelliLux LED matična žarometa (na voljo le s paketom ZQ2/ZQ3)		-	1 350,00	1 350,00	1 350,00
Samodejna nastavitve višine svetlobnega snopa žarometov, Dnevne LED luči, Prilagodljiva žaromet (AFL), Zadnje LED luči	T4L				
Prednji megljenki	T3U	120,00	120,00	S	S
Odstranljiva vlečna kljuka	VQ9	450,00	450,00	450,00	450,00
Brez oznake motorja	W5T	0,00	0,00	0,00	0,00
Brez oznake zadaj levo	W31	0,00	0,00	0,00	0,00
Strešni nosilec v črni barvi (Sports Tourer)	V6C	S	S	100,00	100,00
Strešni nosilec v srebrni barvi (na voljo le za Sports Tourer)	V6D	-	100,00	S	S
Podvozje z zadnjo opremo in Wattovim členom (na voljo le z določenimi motorji)	GNG	-	250,00	250,00	250,00
Notranost		Selection	Enjoy	Innovation	Dynamic
Električno nastavljaliv AGR sedež v več smeri (na voljo le z oblažinjenjem TAP4/TAPQ & SRY)		-	-	1 900,00	1 900,00
Električno nastavljaliv voznikov sedež s spominom položaja, Masažna funkcija voznikovega sedeža, Voznikov sedež s prezračevanjem, Sovoznikov sedež s prezračevanjem, Voznikov sedež s prilagodljivimi stranskimi blazinami	AG1				
Paket izolacije zvoka motorja	BS1	150,00	150,00	150,00	150,00
Modularno držalo PowerFlex	WLI	70,00	70,00	70,00	70,00
Regulator hitrosti		70,00	S	S	S
Kontrole za radio na volanu	K33				
Električno prostoročno pomična vrata prtlačnika (na voljo le za Sports Tourer)		-	-	S	400,00
Odklepanje vozila in zagon motorja brez ključa	TC2				
Strešno oblažljenje v Jet črni barvi	BCX	-	-	200,00	S
Elektronska dvopodročna klimatska naprava (na voljo le s paketom TSQ/ZQ2)	CJ2	-	300,00	S	300,00
QuickHeat sistem ogrevanja (ni na voljo s K07)	C32	200,00	200,00	200,00	200,00
Dodatni grelnik s pogonom na gorivo (ni na voljo s C32)	K07	1 800,00	1 800,00	1 800,00	1 800,00
Paket za kadilce (vžigalnik in pepelnik)	DT4	10,00	10,00	10,00	10,00
Sistem Infotainment		Selection	Enjoy	Innovation	Dynamic
IntelliLink R 4.0					
Sistem 4 zvočnikov (na voljo le pri opremi Selection/Enjoy), Sistem 6 vrhunskih zvočnikov (na voljo le pri opremi Innovation/Dynamic), Kratka strešna antena, Instrumentalni informacijski zaslon (enobarvni grafični), Bluetooth, Priključek USB	iOB	500,00	S	S	S
IntelliLink Navi 900					
Izboljšan instrumentalni informacijski zaslon (enobarvni grafični) (na voljo le pri opremi Selection/Enjoy ali Innovation/Dynamic) & 5-stopenjski avtomatiziran ročni Easytronic menjalnik, Izboljšan instrumentalni informacijski zaslon (večbarvni grafični) (na voljo le pri opremi Innovation/Dynamic), Antena v obliki plavuti morskega psa, Sistem 6 vrhunskih zvočnikov, Usnjen 3-kraki volanski obroč, Bluetooth	iO6	950,00	450,00	450,00	450,00
Navi za IntelliLink R 4.0	UY4	150,00	150,00	150,00	150,00
CD in MP3 predvajalnik (na voljo le s paketom iO6)	TG5	100,00	100,00	100,00	100,00
2 USB vtičnici zadaj	USS	-	-	40,00	40,00
Digitalni zvočni sistem (DAB/DAB+/DMB-R)**	U2Q	70,00	70,00	70,00	70,00
Sistem OnStar*	UE1	490,00	490,00	490,00	490,00
Varnost		Selection	Enjoy	Innovation	Dynamic
Vzvratna kamera	UVC	-	300,00	300,00	300,00
Parkirni pomočnik zadaj		400,00	400,00	S	400,00
Sistem 6 vrhunskih zvočnikov	UD7				
Parkirni pomočnik spredaj in zadaj		400,00	400,00	100,00	400,00
Sistem 6 vrhunskih zvočnikov	UD5				
Napredni parkirni pomočnik spredaj in zadaj		-	-	400,00	725,00
Ogrevani zunanji vzvratni ogledali z električnim nastavljanjem in električnim poklopom (na voljo le pri opremi Enjoy in Dynamic), Opozorjanje na mrtvi kot, Vzvatna kamera, Sistem 6 vrhunskih zvočnikov	UFQ				
Električna parkirna zavora	J71	-	150,00	S	150,00
Alarmni sistem		300,00	300,00	-	-
Paket notranje osvetlitve, Hupa alarma z lastnim napajanjem, Alarmna naprava, Senzor nihanja vozila, Notranji senzorji za premike	UTJ				
Alarmni sistem		-	-	240,00	240,00
Hupa alarma z lastnim napajanjem, Alarmna naprava, Senzor nihanja vozila, Notranji senzorji za premike	UTJ				
Varnostni zaklep platišč	PB4	-	25,00	25,00	25,00
Odklepanje vozila in zagon motorja brez ključa (ni na voljo skupaj z dvema zlozljivima ključema)		-	250,00	S	250,00
Volanski obroč z elektronskim sistemom zaklepanja, Sredinska talna konzola z drsnim naslonom za roko	AVJ				
Pritrdišča za varnostno mrežo (na voljo le za Sports Tourer)	AJT	0,00	0,00	0,00	0,00
Varnostna mreža (na voljo le za Sports Tourer)	AP9	75,00	75,00	75,00	75,00
Dva zlozljiva ključa	KTF	20,00	20,00	-	20,00

S- standardna oprema, - ni na voljo

Kolesa in pnevmatike		Selection	Enjoy	Innovation	Dynamic
Jeklena platišča 16 x 6.5 s kolesnim pokrovom s pnevmatikami 205/55 R16	RRY	50,00	S	0,00	0,00
Strukturirana jeklena platišča 16 x 6.5 s pnevmatikami 205/55 R16	PWN	150,00	100,00	0,00	0,00
Platišča iz lahkih kovin 16 x 7.0, 5 dvojnih krakov s pnevmatikami 205/55 R16	QO3	-	250,00	0,00	0,00
Platišča iz lahkih kovin 16 x 7.0, večkraka s pnevmatikami 205/55 R16	RT0	-	250,00	S	0,00
Platišča iz lahkih kovin 17 x 7.0, 5 dvojnih krakov s pnevmatikami 225/45 R17	RM5	-	-	150,00	S
Platišča iz lahkih kovin 17 x 7.0, 10-kraka s pnevmatikami 215/50 R17	PJE	-	400,00	150,00	0,00
Platišča iz lahkih kovin 17 x 7.0, 10 krakov s pnevmatikami 225/45 R17	RM6	-	400,00	150,00	-
Platišča iz lahkih kovin 17 x 7.5, več krakov s pnevmatikami 225/45 R17	SBO	-	400,00	150,00	-
Platišča iz lahkih kovin 17 x 7.5, 5 dvojnih krakov, črna s pnevmatikami 225/45 R17	RSE	-	-	250,00	100,00
Platišča iz lahkih kovin 18 x 7.5, 5 dvojnih krakov s pnevmatikami 225/40 R18	SPB	-	-	600,00	450,00
Platišča iz lahkih kovin 18 x 7.5, 10 dvojnih krakov, dvobarvna s pnevmatikami 225/40 R18	SPC	-	-	600,00	450,00
Celoletne pnevmatike 205/55 R16 (na voljo le s platišči PWN/QO3/RRY/RT0)	QKV	150,00	150,00	150,00	150,00
Pnevmatike 215/55 R16 (za slabe ceste) (na voljo le s platišči PWN/RRY)	RLL	-	150,00	150,00	150,00
Rezervno jekleno platišče, 16-palčno, pnevmatike 155/70 R16	SJQ	60,00	60,00	60,00	60,00
Rezervno jekleno platišče, 16-palčno in pnevmatike 205/55 K16 (na voljo le za Sports Tourer & s platišči PWN/RRY/RT0/QO3)	RU9	120,00	120,00	120,00	120,00

S- standardna oprema, - ni na voljo

Slika	Opis	Kataloška številka	Cena
	Trda podloga prtljažnega prostora	13420103	76,00
	Naprava za odišavljanje	39033330	48,00
	Dišeči vložki	13484527	8,00
	Obloge pedal iz nerjavečega jekla	13456280	107,00
	Univerzalna mreža za prtljago	95599259	30,00
	LED osvetljene okrasne ploščice za pragove vrat	39088991	159,00
	Trda podloga za tovor, dvostranska in vodoodporna	13499238	84,00

Ponudba in podatki o dodatni opremi so informativne narave. Za več informacij se obrnite na pooblaščenega Opel trgovca.

Splošne tehnične specifikacije		
Dimenzije vozila v mm	S petimi vrati	Sports Tourer
Višina	1485	1510
Dolžina	4370	4702
Medosna razdalja	2662	2662
Širina (z odprtima/poklopljenima zunanjsima ogledaloma)	2042/1809	2042/1809
Kolotek (spredaj/zadaj)	1548/1565	1544/1558
Obračalni krog v m		
Od zidu do zidu	11,05	11,05

Splošne tehnične specifikacije		
Prostornina prtljavnika v litrih (po ECIE)	S petimi vrati	Sports Tourer
Kapaciteta prostora za prtljago	370-1210	540-1630
Dimenzija prtljavnika v mm (po ECIE/GM)		
Dolžina tovarnega prostora do naslonjal zadnjih sedežev	828	1065
Dolžina tovarnega prostora pri zloženih zadnjih sedežih	1575	1872
Širina med obodoma zadnjih koles	1001	1028
Višina prostora za tovor	703	624

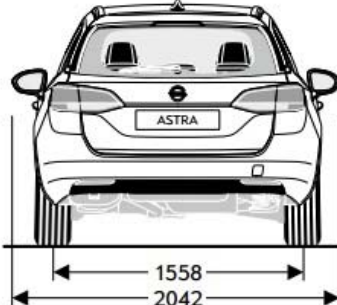
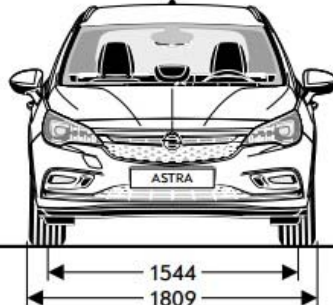
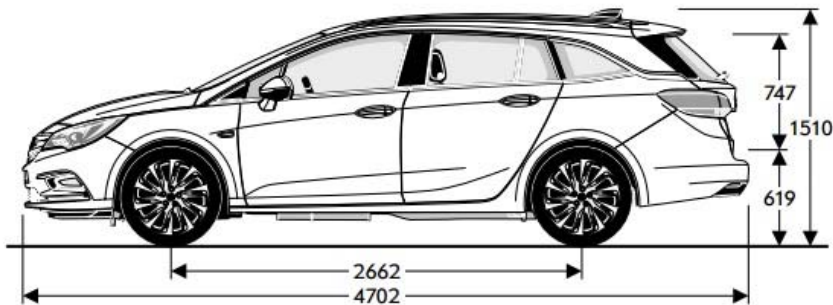
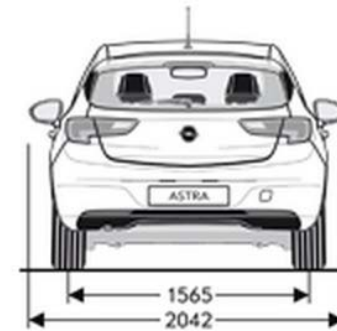
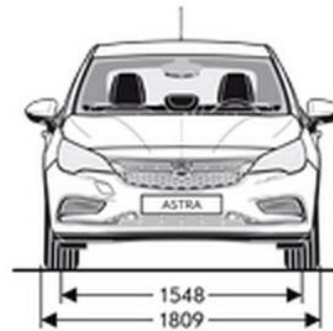
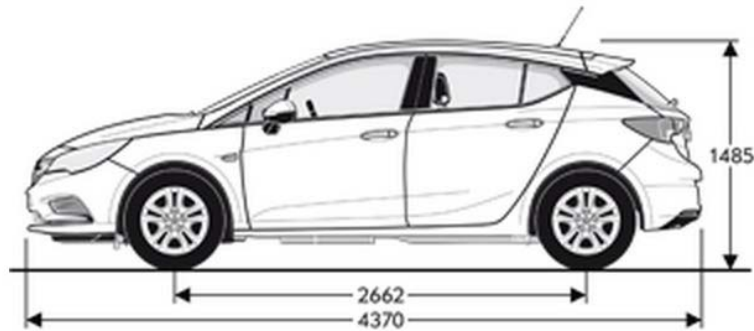

Bencinski motorji									
Motor	1.0 Turbo ecoTEC Start/Stop (66 kW / 90 KM)	1.0 Turbo ecoTEC Start/Stop (77 kW / 105 KM)	1.4 Turbo (92 kW / 125 KM)	1.4 Turbo Start/Stop (92 kW / 125 KM)	1.4 Turbo (110 kW / 150 KM)	1.4 Turbo Start/Stop (110 kW / 150 KM)	1.4 Start/Stop (110 kW / 150 KM)	1.6 Turbo Start/Stop (147 kW / 200 KM)	1.6 Turbo Start/Stop (147 kW / 200 KM)
Emisijski razred	Euro 6d-TEMP	Euro 6d-TEMP	Euro 6d-TEMP	Euro 6d-TEMP	Euro 6d-TEMP	Euro 6d-TEMP	Euro 6d-TEMP	Euro 6d-TEMP	Euro 6d-TEMP
Gorivo	Bencin	Bencin	Bencin	Bencin	Bencin	Bencin	Bencin	Bencin	Bencin
Število valjev	3	3	4	4	4	4	4	4	4
Vrtina v mm	74,0	74,0	74,0	74,0	74,0	74,0	74,0	79,0	79,0
Hod v mm	77,4	77,4	81,3	81,3	81,3	81,3	81,3	81,5	81,5
Delovna prostornina v cm³	999	999	1399	1399	1399	1399	1399	1598	1598
Največja moč v kW/KM	66 / 90	77 / 105	92 / 125	92 / 125	110 / 150	110 / 150	110 / 150	147 / 200	147 / 200
Največja moč pri vrt. v minuti	5500	5500	4000-5600	4000-5600	5000-5600	5000-5600	5000-5600	5500	5500
Največji navor v Nm	170	170	245	230	245	230	245	300	300
Največji navor pri vrt. v minuti	1800-4250	1800-4250	2000-3500	2000-3500	2000-4000	2000-4000	2000-4000	1650-4500	1650-4500
Masa in nosilnost v kg (S petimi vrati / Sports Tourer)									
Masa praznega vozila vklj. z voznikom	1273 / 1288	1273 / 1288	1278 / 1322	1278 / 1322	1278 / 1322	1278 / 1322	1308 / 1350	1350 / 1393	1378 / 1425
Dovoljena skupna masa vozila	1780 / 1860	1780 / 1860	1820 / 1890	1815 / 1885	1820 / 1890	1815 / 1885	1845 / 1915	1880 / 1960	1900 / 1980
Nosilnost	507 / 572	507 / 572	542 / 568	537 / 563	542 / 568	537 / 563	537 / 565	530 / 567	522 / 555
Maksimalna dovoljena vlečna masa brez zavor	610 / 620	610 / 620	620 / 640	620 / 640	620 / 640	620 / 640	620 / 640	650 / 680	650 / 680
Maksimalna dovoljena vlečna masa z zavorami (12% naklon)	1220 / 1150	1220 / 1150	1550 / 1500	1450 / 1403	1550 / 1500	1450 / 1403	1420 / 1420	1700 / 1650	1700 / 1700
Poraba goriva po standardu v l/100 km (S petimi vrati)									
Menjalnik	5-stopenjski ročni	5-stopenjski ročni	6-stopenjski ročni	6-stopenjski ročni	6-stopenjski ročni	6-stopenjski ročni	6-stopenjski avtomatski	6-stopenjski ročni	6-stopenjski avtomatski
Mestna vožnja	5,4-5,9	5,5-5,9	7,6-7,9	6,7-6,9	7,6-7,9	6,7-6,9	7,3-7,4	8,5-8,5	8,3-8,5
Zunajmestna vožnja	4,2-4,5	4,1-4,5	4,8-4,9	4,6-4,8	4,8-4,9	4,6-4,8	4,5-5,0	5,1-5,5	5,3-5,5
Kombinirano	4,7-5,0	4,7-5,0	5,8-6,0	5,4-5,6	5,8-6,0	5,4-5,6	5,5-5,9	6,3-6,6	6,4-6,6
Emisije CO₂ (g/km)	107	107-110	133-135	125-127	134-136	125-126	127-131	144-147	146-148
Najvišja hitrost	188	195	205	205	215	215	210	235	235
Pospešek (0-100 km/h v s)	12,2	11,6	9,2	9,5	8,3	8,5	8,9	7,8	7,8
Poraba goriva po standardu v l/100 km (Sports Tourer)									
Menjalnik	5-stopenjski ročni	5-stopenjski ročni	6-stopenjski ročni	6-stopenjski ročni	6-stopenjski ročni	6-stopenjski ročni	6-stopenjski avtomatski	6-stopenjski ročni	6-stopenjski avtomatski
Mestna vožnja	5,4-5,9	5,5-5,9	7,7-8,0	6,8-7,1	7,7-8,0	6,8-7,1	7,0-7,4	8,5-8,5	8,5-8,7
Zunajmestna vožnja	4,2-4,5	4,1-4,5	4,8-5,0	4,7-4,9	4,8-5,0	4,7-4,9	4,7-4,9	5,0-5,5	5,4-5,6
Kombinirano	4,6-5,0	4,6-5,0	5,9-6,1	5,5-5,7	5,9-6,1	5,5-5,7	5,5-5,8	6,3-6,6	6,5-6,7
Emisije CO₂ (g/km)	107	107-110	136-138	127-129	136-139	127-129	126-130	144-147	149-151
Najvišja hitrost	187	195	205	205	215	215	210	235	235
Pospešek (0-100 km/h v s)	12,5	11,8	9,6	9,9	8,7	8,9	9,4	7,9	7,9

CNG motorji		Dizelski motorji			
Motor	1.4 CNG ecoTEC (81 kW / 110 KM)	1.6 Dizel Start/Stop (81 kW / 110 KM)	1.6 Dizel ecoTEC Start/Stop (81 kW / 110 KM)	1.6 Dizel Start/Stop (100 kW / 136 KM)	1.6 Dizel Start/Stop (100 kW / 136 KM)
Emisijski razred	Euro 6d-TEMP	Euro 6d-TEMP	Euro 6d-TEMP	Euro 6d-TEMP	Euro 6d-TEMP
Gorivo	CNG	Dizel	Dizel	Dizel	Dizel
Število valjev	4	4	4	4	4
Vrtina v mm	74,0	79,7	79,7	79,7	79,7
Hod v mm	81,0	80,1	80,1	80,1	80,1
Delovna prostornina v cm ³	1399	1598	1598	1598	1598
Največja moč v kW/KM	81 / 110	81 / 110	81 / 110	100 / 136	100 / 136
Največja moč pri vrt. v minuti	5600	3500	3500	3500-4000	3500-4000
Največji navor v Nm	200	300	300	320	320
Največji navor pri vrt. v minuti	2000-3600	1750-2000	1750-2000	2000-2250	2000-2250
Masa in nosilnost v kg (S petimi vrati / Sports Tourer)		Masa in nosilnost v kg (S petimi vrati / Sports Tourer)			
Masa praznega vozila vklj. z voznikom	1364 / 1425	1364 / 1410	1364 / 1410	1378 / 1425	1393 / 1456
Dovoljena skupna masa vozila	1890 / 1930	1890 / 1930	1890 / 1930	1900 / 1980	1920 / 2000
Nosilnost	526 / 505	526 / 520	526 / 520	522 / 555	527 / 544
Maksimalna dovoljena vlečna masa brez zavor	660 / 700	660 / 680	660 / 680	670 / 680	670 / 680
Maksimalna dovoljena vlečna masa z zavorami (12% naklon)	750 / 750	1400 / 1400	1400 / 1400	1700 / 1500	1700 / 1500
Poraba goriva po standardu v l/100 km (S petimi vrati)		Poraba goriva po standardu v l/100 km (S petimi vrati)			
Menjalnik	6-stopenjski ročni	6-stopenjski ročni	6-stopenjski ročni	6-stopenjski ročni	6-stopenjski avtomatski
Mestna vožnja	8,3 (kg)	5,5-5,7	5,1-5,4	5,3-5,5	5,9-6,1
Zunajmestna vožnja	5,1 (kg)	3,7-3,9	3,5-3,7	3,9-4,1	3,9-4,2
Kombinirano	6,3 (kg)	4,4-4,6	4,1-4,3	4,4-4,6	4,6-4,9
Emisije CO ₂ (g/km)	113	115-118	107-110	116-118	122-126
Najvišja hitrost	195	200	200	213	208
Pospešek (0-100 km/h v s)	10,9	11,2	11,2	9,4	10,0
Poraba goriva po standardu v l/100 km (Sports Tourer)		Poraba goriva po standardu v l/100 km (Sports Tourer)			
Menjalnik	6-stopenjski ročni	6-stopenjski ročni	6-stopenjski ročni	6-stopenjski ročni	6-stopenjski avtomatski
Mestna vožnja	8,5 (kg)	5,7-5,9	5,4-5,7	5,4-5,7	6,1-6,3
Zunajmestna vožnja	5,3 (kg)	3,8-4,1	3,6-3,9	4,0-4,2	4,1-4,4
Kombinirano	6,5 (kg)	4,5-4,7	4,3-4,5	4,5-4,7	4,8-5,1
Emisije CO ₂ (g/km)	116	119-122	112-116	118-121	126-130
Najvišja hitrost	195	200	200	212	207
Pospešek (0-100 km/h v s)	12,3	11,5	11,4	9,6	10,2

Podana vsebina je bila pravilna v času priprave na objavo. Vse informacije o morebitnih spremembah modelov so vam na voljo pri pooblaščenem trgovcu z vozili Opel. Vsi podatki so informativne narave in za njihovo točnost ne odgovarjamo. Priporočene maloprodajne cene so v EUR. Za izračun in konkretno ponudbo se oglasite pri vašem pooblaščenem trgovcu z vozili Opel. Podatki o recikliranju namenjenemu načrtovanju novih vozil, zbiralnih mestih za prevzem izrabljenih vozil in o recikliranju izrabljenih vozil so dostopni na spletni strani www.opel.si.

Navedene vrednosti porabe goriva in vrednosti emisij CO₂ so bile določene v skladu s predpisanimi metodami merjenja WLTP in pretvorjene v vrednosti NEDC, da se zagotovi primerljivost z drugimi vozili v skladu z Uredbo (ES) št. 715/2007, (EU) št. 2017/1153 in Uredbo (EU) št. 2017/1151. Motorji ustrezajo emisijskemu standardu Euro 6d-TEMP.

Oglikov dioksid CO₂ je najpomembnejši toplogredni plin, ki povzroča globalno segrevanje. Emisije onesnaževal zunanega zraka iz prometa pomembno prispevajo k poslabšanju kakovosti zunanega zraka. Prispevajo zlasti k čezmerno povišanim koncentracijam prizemnega ozona, delcev PM₁₀ in PM_{2,5} ter dušikovih oksidov. Podrobne okoljske informacije o novih osebnih avtomobilih najdete v priložni porabi goriva, emisijah CO₂ in emisijah onesnaževal zunanega zraka, ki ga lahko brezplačno pridobite na prodajnem mestu in na spletni strani www.opel.si.

Opel Southeast Europe Kft.

Cenik je veljaven od 01.10.2018. Cenik je veljaven do preklica oz. izdaje novega.

*Vse OnStar in Wi-Fi storitve (preverite dostopnost na vašem trgu) bodo na voljo do vključno 31. decembra 2020. Vse preizkusne ali plačane naročnine oziroma storitve, vključno s storitvami za ukrepanje v nujnih primerih, po tem datumu ne bodo več na voljo.

**Svet za radiodifuzijo je na 5. redni seji dne 28.9.2017 sprejel sklep o prehodu na digitalno oddajanje večine radijskih programov (standard sprejema DAB+) z dnem 22.2.2022.